

Prodotti  
per il ponte termico

# Vetro resina

**Scopri  
Termosoglia  
e Termoimbotte**  
il sistema per efficientare  
tutto il foro finestra



## I nostri **valori**, i nostri **progetti**, la nostra **mission**

È quasi mezzo secolo che lavoriamo per fornire soluzioni alle richieste del mercato in materia di riqualificazione energetica e preservazione degli immobili.

Da questi valori nasce il gruppo

### **2ESSE HOLDING**

con sede a Rimini, che comprende due realtà consolidate nel settore:

**Coprimuro® Srl** opera nel campo della Marmoresina e quindi risolvendo le problematiche relative alle infiltrazioni e alle azioni degli agenti atmosferici sull'immobile.

**M.R. vetroresina® Srl** lavora nel settore della Vetroresina per l'isolamento e l'abbattimento del ponte termico del foro finestra.

Questa **sinergia**, insieme alla nostra esperienza, si rivela di fondamentale importanza sia per l'assistenza tecnica professionale per i vostri lavori, sia per l'ideazione di nuovi progetti, con una specifica attenzione rivolta a studi tecnici, rivenditori qualificati, imprese edili e serramentisti.

# il materiale

## La Vetoresina

È un materiale composito (compound) costituito, da una parte in fibre di vetro e da una parte strutturale in resina.

Mentre la resina è costituita da una miscela di sostanze plastiche allo stato liquido, come il poliestere, le fibre di vetro possono essere a loro volta di diverse tipologie.

È molto conosciuta per il suo utilizzo, dovuto alle sue proprietà e i numerosi benefici che ne conseguono, come:

**Versatilità:** Le fibre di vetro di cui è composta, la rendono un composto molto leggero e per questo, facile da modellare

**Resistenza:** Pur essendo leggero, il composto è allo stesso tempo molto resistente e soprattutto flessibile agli urti. Sopporta caldo e freddo e si adatta a qualsiasi tipo di ambiente in cui viene utilizzata

**Non richiede manutenzione:** essendo molto resistente, non è soggetto a deterioramento nel tempo, né tanto meno è attaccabile da muffe e batteri

**Immune agli agenti atmosferici:** la fitta e densa composizione di fibre di vetro che caratterizzano il composto, impedisce all'acqua e all'aria di infiltrarsi, evitando la formazione di rigonfiamenti, crepe e malformazioni di alcun genere. Il colore resta inalterato e resiste ai raggi UV grazie all'utilizzo nella composizione di Gelcoat, derivato dalla nautica, che lo rende inattaccabile

**Resiste al fuoco:** grazie alle resine autoestinguenti impiegate e all'aggiunta di minerali nella sua realizzazione, il composto diventa autoestinguente.

**Economica:** il rapporto costi/benefici generato dal suo utilizzo, rende i prodotti in vetroresina, tra i più richiesti attualmente nel mercato edilizio.

**TERMOSOGLIA®**

**TERMAIMBOTTE**

**TERMOSTONE**





## La vetroresina è estremamente plasmabile e l'ideale per l'utilizzo in edilizia.

Tutto il processo di lavorazione della linea VETRORESINA – M.R.VETRORESINA® SRL, dalle materie prime alle varie fasi di lavorazione, è certificato ed è frutto di oltre 40 anni di esperienza sul campo.

### COSA FACCIAMO PER VOI:



#### IL PROGETTISTA

- Ha la garanzia di proporre prodotti dalla qualità certificata e può avvalersi dell'assistenza tecnica fornita dall'azienda.
- Riceve tutta la formazione sull'utilizzo del prodotto e continui aggiornamenti tecnici e normativi.



#### L'INSTALLATORE

- Opera con estrema praticità nella movimentazione in cantiere e nell'installazione.
- Riceve con il prodotto tutti i materiali necessari alla posa.



#### IL CLIENTE

- Non deve svolgere nessuna manutenzione,
- È tutelato dai danni causati da agenti atmosferici e usura
- Gode di una garanzia di durata sia a livello estetico che funzionale.



## Bonus

Il sistema è conforme ai CAM acronimo di Criteri Ambientali Minimi, in base alla norma ISO 14021 (vedi Tab Certificazioni). I CAM sono e saranno in futuro le "linee guida" da seguire per la diffusione di prodotti e tecnologie dotate di basso impatto ambientale.

La loro sempre crescente importanza deriva dall'essere uno dei requisiti essenziali per gli appalti nella Pubblica Amministrazione (UNI/PdR 88:2020), in quanto garantisce il perseguimento dell'obiettivo di ridurre gli impatti ambientali e la promozione di modelli di produzione e consumo più sostenibili e green.

Rivestono inoltre importanza negli incentivi per il miglioramento dell'efficienza energetica degli edifici e relativa riduzione dei consumi.

L'impiego del nostro sistema in vetroresina, oltre a contribuire alla sostenibilità energetica di un edificio, permette di avere i requisiti atti a rispettare i Criteri Ambientali Minimi circa l'utilizzo dei materiali per l'isolamento delle superfici.



## Prodotti **CERTIFICATI**

CAM e UNI/PdR 88:2020



EN 14021:2016



EN 15286:2013



# Colori

Quando si parla di colori, i requisiti richiesti sono elevatissimi. Tutte le tonalità garantiscono un'elevata resistenza all'esposizione della luce solare, agli agenti atmosferici e sono antigraffio.

Il trattamento esterno delle colorazioni è certificato con una prova all'invecchiamento accelerato di oltre 1000 ore.

Tale prova viene eseguita in camera UV/condensa con irraggiamento di tipo UV alternato a cicli di condensa di 8 ore alla temperatura di 60/80°C e una di condensa 4 ore alla temperatura di 40°C per una durata complessiva di 1000 ore.

Successivamente, vengono valutate la solidità della colorazione secondo la scala dei grigi, il grado di sfarinamento secondo UNI EN 20105-A02:1996 e la valutazione del degrado del rivestimento secondo UNI EN ISO 4628-6:2011 del 3/11/2011.

Al termine del processo di test, si è raggiunto il massimo nella valutazione della solidità del colore.

## COLORI PASTELLO

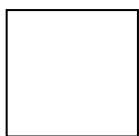

BIANCO PURO



GRIGIO TELE



TORTORA

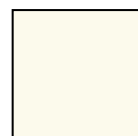

BIANCO AVORIO



MARRONE OCRA

## COLORI GRANIGLIATI



GRIGIO GRAN.



BEIGE GRAN.

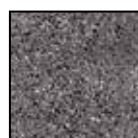

GRIGIO FUME



MARRONE FUME



Tutti i prodotti  
sono **certificati**  
e **coperti**  
da **assicurazione**

# i prodotti

## Termosoglia

### Rivestimento in vetroresina accoppiata con membrana termoisolante

TERMOSOGLIA di M.R. Vetoresina® è nel campo della ristrutturazione e riqualificazione energetica edile un prodotto versatile e innovativo. Uno spessore ridotto, leggerezza e manovrabilità massima in cantiere ne fanno un baluardo contro il ponte termico fornendo, insieme al serramento, una risposta concreta e risolutiva.

E' un sistema brevettato, certificato per la conducibilità termica (Certimac, Istituto Giordano e SGS) rispondente alle richieste CAM, Termosoglia è stata sottoposta a test sperimentali e di cantiere sotto il profilo termico e della permeabilità all'aria. Al cliente o al progettista offre una garanzia prestazionale testata e certificata dal Laboratorio Tecnologico LegnoLegno

Il sistema TERMOSOGLIA è stato progettato e realizzato allo scopo di coprire (o sostituire) le soglie dei davanzali esistenti per evitare completamente il ponte termico (e di conseguenza azzerare le perdite di calore), tipico dei materiali lapidei, generalmente usati alla base delle finestre.

**TERMOSOGLIA®**





**Prima**



**Dopo**



**Prima**



**Dopo**

TERMO SOGLIA è caratterizzata da uno spessore minimo che parte da soli 8 mm. E' completamente impermeabile grazie al suo supporto in vetroresina (composto da resine poliestere tixotropica, cariche minerali, fibra di vetro Mat 450 gr/mq) accoppiato con una membrana di poliuretano espanso a celle chiuse e rivestito esternamente con un GelCoat isoneopentilico (spessore da 0.1 a 2 mm.).

Il GelCoat di derivazione nautica rende la Termosoglia estremamente durevole nel tempo: resiste agli agenti atmosferici, all'irraggiamento solare e agli sbalzi termici ed è antigraffio.

TERMO SOGLIA è coperta dal brevetto italiano per invenzione industriale quale "Manufatto multistrato per l'isolamento termico e procedimento per l'ottenimento di detto manufatto."

Per un maggior grado di isolamento termico delle finestre, è possibile abbinare alla soglia TERMOIMBOTTE, la soluzione innovativa specificatamente ideata per isolare termicamente la spalletta interna, senza ridurre il foro finestra.

### **Valori termici e acustici:**

Densità: norme UNI EN ISO 845 U.M. Kg.mc valore nominale 40-45

tolleranza +/-4 Spessore: 10/20/30 mm

Coefficiente di conducibilità termica: 0,034 W/mk

Attenuazione rumore:  $\Delta L_w = 26$  Db

Resistenza termica di 0,61



## Utilizzo

Le proprietà isolanti del nostro coprisoglia in vetroresina, ne fanno la soluzione ideale nella ristrutturazione e nella riqualificazione energetica edile. Il sistema TERMOSOGLIA è perfetto ad esempio per chi vuole rinnovare i davanzali dopo aver aggiunto un cappotto isolante esterno, senza rimuovere le vecchie soglie.

Il lavoro è reso poi ancora più agevole, dalla semplice e veloce posa in opera del prodotto, per la quale abbiamo anche ideato un apposito prodotto per l'incollaggio: siliconi poliuretatici Vody Refill oppure schiume poliuretatiche adesive.

Il taglio può essere fatto mediante seghe circolari standard. Leggerezza, facilità di lavorazione e bellezza, lo rendono un prodotto esclusivo anche come arredo design.

## Termosoglia: tutti i vantaggi per te

- spessore minimo, anche fino a 8 mm.
- completamente isolante
- è dotato di una membrana termoacustica che evita il ponte termico
- previene la formazione di muffa e condensa
- duraturo nel tempo (GARANZIA invecchiamento e colorazione)
- è estremamente leggero
- è facilissimo da montare (direttamente sopra il vecchio davanzale)
- è adattabile a ogni tipo di davanzale
- grazie ad una adeguata profondità ricopre interamente la vecchia soglia
- ricopre tutto lo spessore del cappotto
- non compromette eventuali chiusure di serrande ed eventuali fessure anticondensa
- si può avere in diverse colorazioni
- viene fornito di terminale di finitura
- è tagliabile su misura
- è ignifugo
- non assorbe
- non ha bisogno di trattamenti



## Termosoglia per persiane



Termosoglia con incavo per la chiusura delle persiane

## Sigillatura fughe

Le fughe vengono isolate inserendo tra il serramento e la termosoglia un profilo (coprigiunto) di polietilene reticolato a celle chiuse di 6 mm e a riempimento silicone da esterno per pietra in tinta con le nostre colorazioni.

In alternativa è possibile inserire una sguscia a C in TPE con un labbro di 1,2 mm che andrà a contatto con il serramento.



Ø 6 mm.

COPRIGIUNTO in polietilene espanso a celle chiuse.

## Termosoglia Serie BOX

Termosoglia BOX va a incastolare completamente, in profondità e larghezza, il vecchio davanzale, sia all'interno che all'esterno dell'abitazione, **isolandolo ed eliminando il ponte termico**

### Termosoglia BOX Indoor



### Termosoglia BOX Outdoor



Questa nuova soluzione migliora ulteriormente Termsoglia andando a risolvere il **problema della sostituzione del davanzale passante** (con o senza l'applicazione di cappotto termico) senza effettuare demolizioni, oltre ad essere un ulteriore alleata nell'eliminazione di condensa e muffe.

**Per rispondere al meglio a tutte le esigenze, La serie Box sarà prodotta con dimensioni personalizzate.**

Per incapsulare perfettamente il vecchio davanzale, ancora posto nel foro finestra, si utilizza un nastro autoespandente per completare la sigillatura.

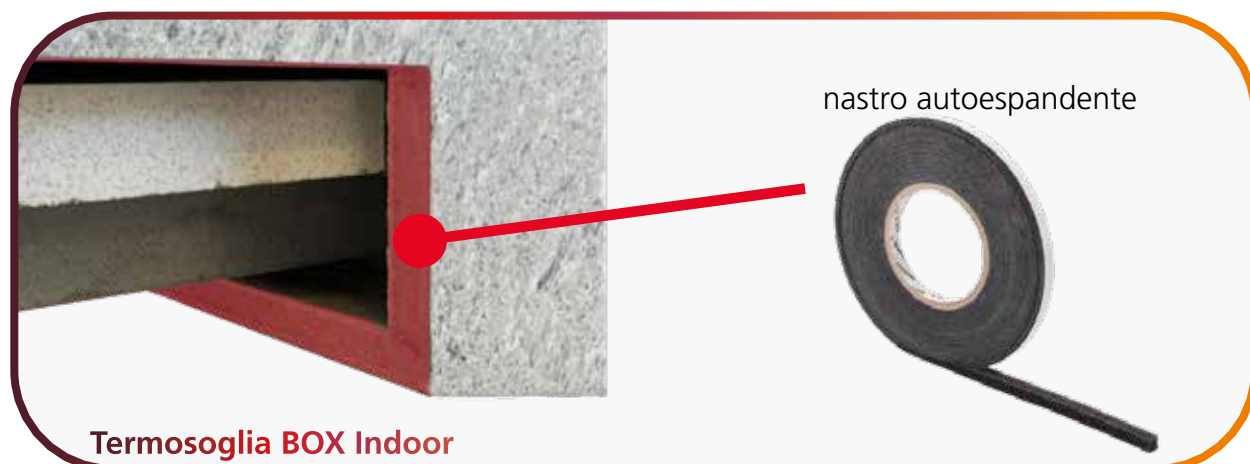

Questa soluzione va a correggere gli errori progettuali come, ad esempio, il davanzale passante sotto il serramento, **evitando lavorazioni invasive** come il taglio o lo smontaggio **oltre a costi e disagi** come la polvere in casa, rotture interne o esterne, soprattutto se questa è abitata durante i lavori.

Gli spessori minimi della Termosoglia e l'impiego della Serie Box evitano condense alla finestra; il sistema riduce la trasmissione del freddo e la creazione di muffe all'interno dell'abitazione.

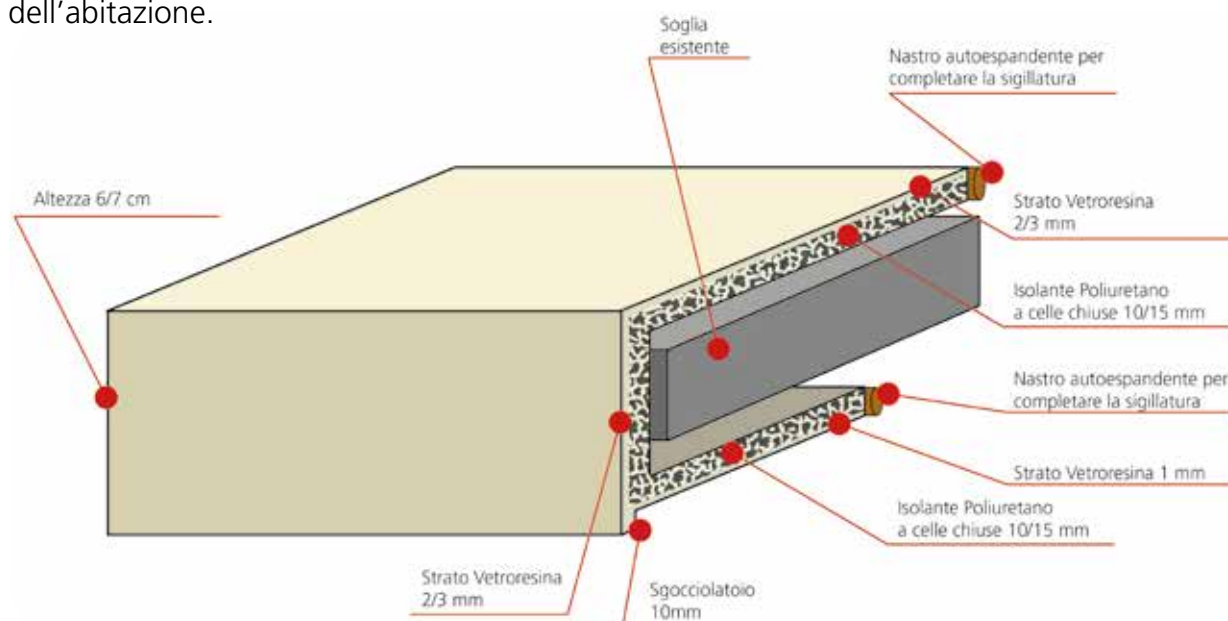

Per la soluzione **Outdoor** è stata prevista l'aggiunta di un gocciolatoio a maggior protezione del muro sottostante



# Misure

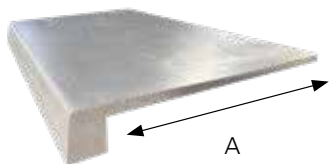

## PROFONDITÀ

da definire al momento dell'ordine.  
profondità standard  
20/30/40/50/60/70 cm.

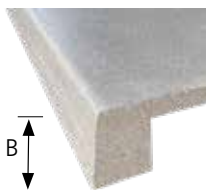

## ALTEZZA

del frontale/sgocciolatoio standard  
6 cm.  
Altre misure a richiesta.

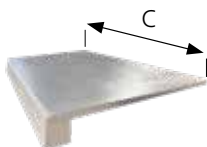

## LUNGHEZZA

del davanzale da definire al momento  
dell'ordine.  
Si possono avere secondo le  
specifiche di cantiere.  
Vengono fornite su misura.



## SPESSORE

Spessore a richiesta, spessore minimo  
con isolante 8/10 mm.



SOLUZIONE 1



SOLUZIONE 2

## TERMINALE

**Soluzione 1:** il taglio  
rifinito come la soglia  
**Soluzione 2:** Terminale  
lungo cm 5

Possibilità di avere il  
Terminale per tutta la  
profondità.

## Caratteristiche opzionali per FINESTRE - per PORTEFINESTRE

SPESSORE 10 - 15 - 20 mm

PROFONDITÀ 20 / 30 / 40 / 50 / 60 / 70 cm

Per Termosoglia per Persiana: lunghezza max cm 200

Taglio aletta frontale / Lavorazione "tutta aletta"

Aletta frontale cm 4 - 8 - 15

Cover mm 3 (senza tappetino isolante) utilizzabile in caso di necessità di spessori minimi

**IMPORTANTE:** Ci teniamo a fare presente che tutti i nostri articoli sono realizzati a mano, uno ad uno, e con materiali vergini. Lievi imperfezioni o differenze tra essi o rispetto alle foto (con particolare riguardo a differenti trame, punti di colore, venature o patine dei materiali), attestano la natura artigianale della nostra filiera produttiva e non saranno in alcun modo ritenuti motivi validi al fine di richiedere il reso o la sostituzione degli articoli stessi.



# i prodotti

## Termoimbotte

### Con membrana termoisolante

Termoimbotte non è un semplice isolante per il foro finestra, ma un Sistema che ti permette di dare una soluzione reale e una risposta definitiva al tuo cliente: "Stop alla muffa in casa!"

E' il primo sistema brevettato termicamente isolante certificato.

Il Termoimbotte per finestre è un prodotto unico nel suo genere, di facile posa, usato per isolare e coprire la parte interna – o imbotte – del vano di una finestra o di una porta.

(A richiesta si possono avere anche autoestinguenti al fuoco).



Premiato dalla Giuria Tecnica di **Made Expo 2023**  
come **innovazione nella riqualificazione energetica**.



TERMOIMBOTTE®



**Sul TERMOIMBOTTE abbiamo ottenuto il brevetto italiano per invenzione industriale per "MANUFATTO MULTISTRATO PER L'ISOLAMENTO TERMICO E PROCEDIMENTO PER L'OTTENIMENTO DI DETTO MANUFATTO".**

Il prodotto è composto da un compound di vetroresina e marmoresina accoppiate ad una membrana di poliuretano espanso a celle chiuse, che lo rendono termicamente isolante, e rivestito con gelcot neopentilico di spessore 0.1/2.00 mm. che aumenta la resistenza agli agenti atmosferici.

La superficie d'appoggio, al cappotto, viene garantita da una adeguata adesione, con idonee svasature, che consentono all'acqua di defluire esternamente.

Il Termoimbotte è completamente impermeabile grazie al suo supporto in vetroresina, cariche minerali, fibra di vetro Mat 450 gr/mq e gelcoat isoneopentilico.

Per ottenere il massimo isolamento termico delle finestre, consigliamo l'installazione del Termoimbotte in abbinamento alla TERMOSOGLIA, il coprisoglia in vetroresina.

Densità: norme UNI EN ISO 845 U.M. Kg.mc valore nominale 40-45, tolleranza +/-4 Spessore: 10/20/30 mm

Coefficiente di conducibilità termica: 0,034 W/mk

Attenuazione rumore:  $\Delta L_w = 26$  Db

Resistenza termica di 0,61

La resistenza termica (UNI 12664:2002) a temperatura 10° la prova è stata eseguita secondo la prova accreditata da ACCREDIA: il metodo con piastra calda con anello di guardia.



## Misure (interne)

B

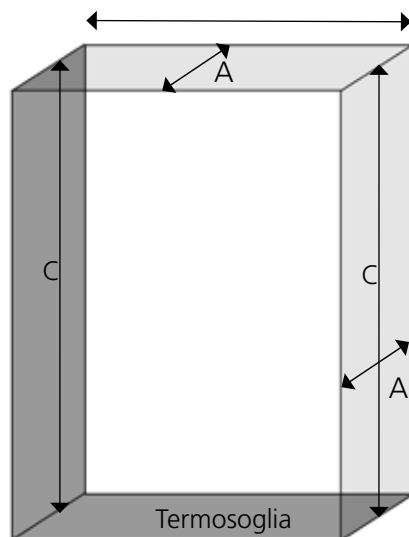

Le dimensioni da considerare sono quelle del foro finestra

**A** Profondità cielino/spallette

**B** lunghezza cielino

**C** altezza spallette laterali

**D** dimensioni minimo 8 mm

### per FINESTRE - per PORTEFINESTRE

SPESSORE da 10 - 15 - 20 mm

PROFONDITÀ 20 / 30 / 40 / 50 cm

Per Termosoglia per Persiana: lunghezza max cm 200

Cornice frontale cm 4 - 8 - 15

## Vantaggi

- è completamente impermeabile
- risolve definitivamente i problemi di muffa, condensa e ponti termici è coibentato con isolante termico ed acustico;
- è realizzato in vetroresina, leggera e facile da maneggiare in cantiere è prodotto con spessori contenuti
- pochissimo tempo necessario per l'installazione (15/20 minuti) offre il massimo isolamento termico e la massima durata;
- è resistente all'azione degli agenti atmosferici
- è elegante e facile da pulire;
- è personalizzabile a seconda della riqualificazione da eseguire;
- è certificato CAM, UNI/pdr 88:2020 e utilizzabile con i bonus fiscali ancora presenti;
- è stato testato direttamente in cantieri difficili e in lavori di riqualificazione energetica.

**IMPORTANTE:** Ci teniamo a fare presente che tutti i nostri articoli sono realizzati a mano, uno ad uno, e con materiali vergini. Lievi imperfezioni o differenze tra essi o rispetto alle foto (con particolare riguardo a differenti trame, punti di colore, venature o patine dei materiali), attestano la natura artigianale della nostra filiera produttiva e non saranno in alcun modo ritenuti motivi validi al fine di richiedere il reso o la sostituzione degli articoli stessi.

# Soluzioni



Soluzione Termoimbotte  
in presenza di **persiane**

Soluzione Termoimbotte  
in presenza di **avvolgibili**



# Termostone

Finitura in pietra arenaria  
al 95% di sabbia quarzosa

Prodotto **ecosostenibile**  
per Termosoglie e Termoimbotte

LINEA  
**TERMO SOGLIA**<sup>®</sup>

Il nuovo TERMOSTONE è un prodotto particolare, elegante ed ecosostenibile, che richiama le venature del marmo naturale.

Completamente idrorepellente e facilissimo da installare, si applica senza dover smontare le vecchie soglie. E' brevettato per l'isolamento termico e certificato.

Il TERMOSTONE è caratterizzato da uno spessore minimo (fino a 10 mm!) ed è completamente idrorepellente grazie al suo supporto in vetroresina (composto da resina poliestere tixotropica, cariche minerali e fibra di vetro Mat 450 gr/mq) accoppiato con una membrana di poliuretano espanso a celle chiuse.

La scelta della vetroresina è stata fatta per la sua leggerezza, solidità, resistenza alla rottura e alla corrosione esterna (assicurando di fatto una totale resistenza agli agenti atmosferici e agli sbalzi termici).

**TERMOSTONE**





La sua anima è la Termosoglia a cui viene applicato sulla superficie, un piallaccio di 2 mm di pietra arenaria.

Il piallaccio di pietra arenaria ci permette la riproduzione di alcune finiture del marmo presenti in natura, col nome White Carrara, Sudafrica e India.

Il risultato è un prodotto di grande eleganza con un grande impatto visivo. L'estrema leggerezza, unita alla solidità e all'isolamento termico acustico, permettono l'utilizzo applicabile per ogni necessità costruttiva.

Ma non è tutto: per un maggior grado di isolamento termico delle finestre, è possibile abbinare al Termostone il TERMOIMBOTTE, la nuova soluzione specificatamente ideata per isolare termicamente la spalletta interna, SENZA RIDURRE il foro finestra.

### **Valore tecnici:**

Densità: norme UNI EN ISO 845 U.M. Kg.mc valore nominale 40-45

tolleranza +/-4 Spessore: 10/20/30 mm

Coefficiente di conducibilità termica: 0,034 W/mk

Attenuazione rumore:  $\Delta L_w = 26$  Db

Resistenza termica di 0,61

Resistenza al fuoco B s1 d0

## Utilizzo

Leggerezza, facilità di lavorazione e bellezza, unite alle proprietà isolanti di Termosone, ne fanno la soluzione ideale nella ristrutturazione e nella riqualificazione energetica edile, oltre ad essere un prodotto di grande pregio estetico e di design.

Il lavoro è reso poi ancora più agevole, dalla semplice e veloce posa in opera del prodotto, per la quale abbiamo anche ideato un apposito prodotto per l'incollaggio: la colla Coprilastik bi-componente  
Il taglio può essere fatto mediante seghe circolari standard.

## Vantaggi

- spessore minimo, fino a 8 mm.
- completamente isolante
- è dotato di una membrana termoacustica che evita il ponte termico
- previene la formazione di muffa e condensa
- duraturo nel tempo (GARANZIA invecchiamento e colorazione)
- è estremamente leggero
- è facilissimo da montare (si posa direttamente sopra il vecchio davanzale)
- grazie ad una adeguata profondità ricopre interamente la vecchia soglia
- ricopre tutto lo spessore del cappotto
- non compromette eventuali chiusure di serrande ed eventuali fessure anticondensa
- si può avere in diverse colorazioni
- viene fornito di terminale di finitura
- è tagliabile su misura
- è ignifugo
- non assorbe
- non ha bisogno di trattamenti
- grazie alla pietra arenaria permette la riproduzione di alcune finiture del marmo

## Colori

Con termostone viene elevata esteticamente la finitura dei prodotti termosoglia e termoimbotte.

Le stesse caratteristiche tecniche e meccaniche dei 2 prodotti presentati sono riproposte con delle finiture simile al marmo nei colori:

- White Carrara
- Sudafrica
- India.



White Carrara



Sudafrica



India

## Misure

Per le misure riferirsi alle specifiche di Termosoglia e Termoimbotte

# Risparmio energetico



**Abbiamo deciso di metterci in discussione**, di capire se facciamo bene il nostro mestiere; di **condividere le conoscenze** e **supportare i nostri clienti** con **studi e dati oggettivi** che permettano di comprendere al meglio cosa siamo in grado di fare per loro.

Beneficio, benessere, risparmio energetico ed economico sono elementi che vogliamo portare a conoscenza del nostro interlocutore, sia esso privato, ente pubblico o professionista.

**Così nasce il Quaderno tecnico  
in collaborazione con il Laboratorio Legnolegno,  
test e prove sia in Laboratorio che in cantiere  
per verificare le prestazioni del nostro Sistema Finestra.**

SCARICA IL QUADERNO TECNICO  
<https://bit.ly/quadernotecnico>





# Risparmio energetico

Riportiamo in formato grafico la stima del risparmio economico con l'utilizzo di Termosoglia e Termoimbotte (per visionare le altre zone e tutti i risultati delle prove, scarica il Quaderno tecnico <https://bit.ly/quadernotecnico>):

## ZONA MILANO

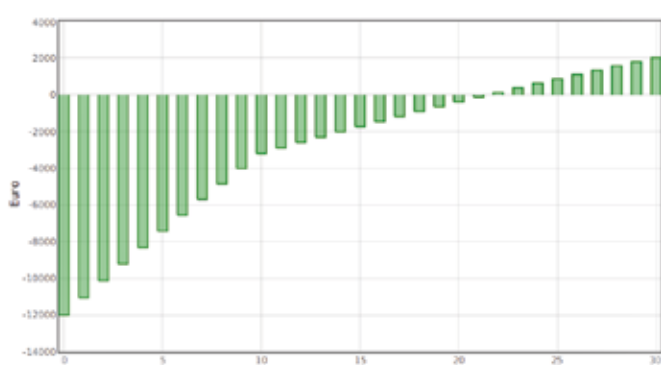

Stima del risparmio economico generato dalla sostituzione di 16 mq di serramenti anni '70 con serramenti da 1,3 W/m<sup>2</sup>K.

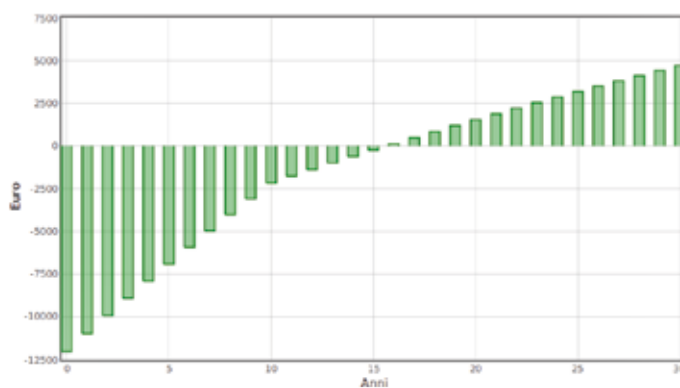

Stima del risparmio economico generato dalla sostituzione di 16 mq di serramenti anni '70 con serramenti da 1,3 W/m<sup>2</sup>K. e utilizzo Termosoglia e Coprisoglia

## ZONA BOLZANO

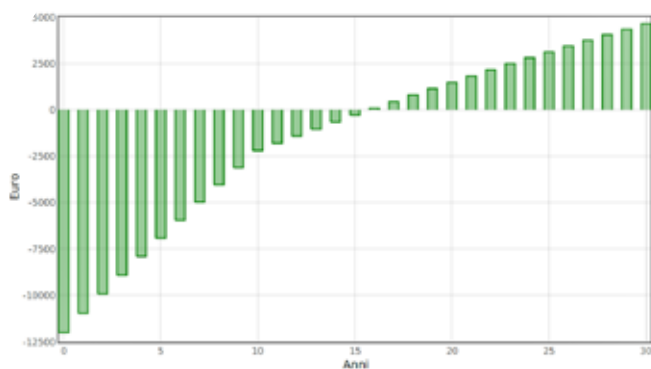

Stima del risparmio economico generato dalla sostituzione di 16 mq di serramenti anni '70 con serramenti da 1,3 W/m<sup>2</sup>K.

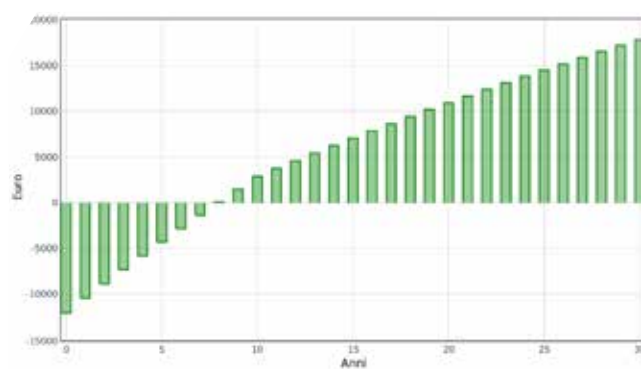

Stima del risparmio economico generato dalla sostituzione di 16 mq di serramenti anni '70 con serramenti da 1,3 W/m<sup>2</sup>K. e utilizzo Termoimbotte e Coprisoglia

# Schema di posa

Di seguito sono descritte le due procedure soggette al rispetto del crono programma di cantiere.

## Procedura della corretta posa di Termosoglia in *assenza* di cappotto termico nella spalletta del foro finestra

### fase 1:

Verifica della misura della Termosoglia in lunghezza, spessori e profondità, fornita dalla ditta Produttrice come da distinta ordine ricevuta in cantiere.



### fase 2:

Incollaggio della termosoglia con siliconi poliuretanici o schiume adesive poliuretaniche.

Eventuali adattamenti o tagli della Termosoglia devono essere eseguite con dischi a fili continuo da 1/2 mm (sega circolare o flessibile).



### fase 3:

Sigillatura: controllare con livella la pendenza desiderata, lasciare una fuga di circa 3/4 mm laterale sul perimetro del foro dove verrà successivamente applicato il coprigiunto di polietilene reticolato a celle chiuse da cm 6 (fornito dall'azienda Coprimuro /M.R. vetroresina), a riempimento silicone neutro da esterno o di colore del prodotto scelto.



### fase 4:

Eseguire il risvolto delle spallette del foro finestra con Termoimbotte oppure con isolante eps o xps da 2/3 cm oppure areogel di spessori scelti.

In seguito eseguire il processo di intonacatura.

Questa fase va eseguita con la Termosoglia già applicata.

Terminato l'intervento rimuovere la pellicola protettiva del prodotto.



# Procedura della corretta posa di Termosoglia in *presenza* di cappotto termico nella spalletta del foro finestra

Premessa: si consiglia in fase di compilazione distinta ordine di considerare una lunghezza maggiore rispetto al foro finestra di 6 cm

## fase 1:

Verificare la misura della termosoglia in lunghezza: spessori e profondità eseguita dalla ditta Produttrice come da distinta ordine ricevuta dal cantiere.



## fase 2 :

Segnare sulla termosoglia le parti da ritagliare in profondità e in larghezza riportando le misure del foro finestra. Ritagliare la parte in eccesso con disco a filo continuo per ferro di spessore 1/2mm, al fine di poterlo posizionare nel foro finestra, tenendo conto di lasciare una fuga di circa 3/4 mm laterali dove verrà successivamente applicata la sigillatura



## fase 3/4

Posizionare la Termosoglia nel foro a ricopertura del vecchio davanzale e cappotto.

Siglillatura: controllare con livella la pendenza desiderata, lasciare una fuga di circa 3/4 mm laterale sul perimetro del foro dove verrà successivamente applicato il coprigiunto di polietilene reticolato a celle chiuse da cm 6 (fornito dall'azienda Coprimuro /M.R. vetroresina) a riempimento silicone neutro da esterno o di colore del prodotto scelto





®

GRUPPO  
**2ESSE**  
HOLDING

Seguici



P.I. /C.F. 04696440405  
CODICE SDI 2LCMINU  
Sede legale/ operativa1:  
Via Monte Pasubio, 110/A  
25014 - Castenedolo - BS

Sede operativa2:  
Via del Garofano, 4  
47853- Coriano - RN  
Tel 0541/658324  
Fax 0541/650259



EN 14021:2016



P.I. /C.F. 04290660408  
CODICE SDI 2LCMINU  
REA della CCIAA di RN  
334252

Sede operativa:  
Via Raibano, 29  
47853- Coriano - RN  
Tel 0541/658324  
Fax 0541/650259

mr vetroresina@pec.it - commerciale@mr vetroresina.it  
www.coprimuro.net

coprimurosrl@pec.it - commerciale@coprimuro.net  
www.coprimuro.net



# SCHEDA TECNICA

## TERMOSOGLIA® in vetroresina

### Descrizione

TERMOSOGLIA ACCOPPIATA CON MEMBRANA TERMOISOLANTE

TERMOSOGLIA è un rivestimento a base vetroresina accoppiato con membrana di poliuretano espanso a celle chiuse rivestito con GELCOAT isoneopentilico.



### Utilizzo

Il campo di applicazione è quello della ristrutturazione e riqualificazione energetica edile.

Grazie all'accoppiamento della membrana termica acustica si crea il taglio termico e lo rendono un prodotto esclusivo e tecnicamente unico nel suo genere. Con lo stesso materiale si possono effettuare applicazioni nell'arredamento in generale.

Nell'edilizia come parete per facciate ventilate e soglie /coprisoglie e rifiniture edili in generale.

Il supporto in vetroresina La termosoglia è completamente impermeabile grazie al suo supporto in vetroresina, composto da resine poliestere tixotropica, cariche minerali, fibra di vetro Mat 450 gr/mq e gelcoat isoneopentilico.

### Incollaggio

L'incollaggio viene effettuato con colla Coprilastik bi-componente, Coprivodirefill Pur oppure schiuma Poliuretana adesiva. (Potete richiedere scheda tecnica a info@coprimuro.net)

## Taglio

Può essere tagliato con seghe circolari standard a filo continuo e con seghetto alternativo con lama a filo continuo.

## Preparazione

### 1° FASE

Gelcottatura con gelcoat isoneopentilico per proteggere il manufatto dagli agenti atmosferici e per il colore desiderato. Per scegliere il colore richiedere la cartella colori.

### 2°FASE

si prosegue con la stratificazione di 3 strati totali di MAT450 impregnato di resina poliesteri *autoestinguente* caricata con inerti minerali.

### 3°FASE

a seguire internamente viene posizionata una membrana di poliuretano espanso a celle chiuse di densità di 40-45 kg/m<sup>3</sup>, con conducibilità termica di 0,022 W/m<sup>3</sup>. Come certificato dal produttore dell'isolante.

### 4°FASE

si applica a finire un ulteriore strato di MAT450 impregnato di resina poliesteri *autoestinguente* caricata con inerti minerali.

## TERMOGOLIA Valore termico/acustico

La resistenza termica (UNI 12664:2002) a temperatura 10°. La prova è stata eseguita secondo il metodo accreditato da ACCREDIA. Metodo con piastra calda con anello di guardia. La prova è stata eseguita nel rispetto della Norma 2-C su cui si basa il principio di funzionamento dell'apparato di misura utilizzata, quest'ultimo implementa il metodo con termoflussimetro che consente la determinazione per via indiretta e previa procedura di calibrazione dello strumento per la conducibilità termica.

Campionatura: per ogni prova sono stati adoperati n. 2 provini uguali a facce piane e parallele di dimensioni 500x500mm con **spessore da 15, 20, 30 mm**.

### Valore termico/acustico:

- Spessore termosoglie disponibili: 10/15/20/25/30 mm - Eventuali altri spessori a richiesta.
- Densità: norme UNI EN ISO 845 U.M. Kg.mc  
valore nominale 40-45 tolleranza +/-4
- Resistenza termica: Spessore Termosoglia 15 mm 0,47 m<sup>2</sup>K/W  
Spessore Termosoglia 30 mm 0,89 m<sup>2</sup>K/W
- Coefficiente di conducibilità termica: Spessore Termosoglia 15 mm 0,034 W /mK  
Spessore Termosoglia 30 mm 0,035 W /mK
- Attenuazione rumore: ΔLw = 26 Db

I rapporti di prova rilasciati dall'organismo di ricerca CERTIMAC. Comunicazione commissione europea 2006/C 323/01

Rapporto di prova SQM\_519\_220 e SQM\_520\_2020 del 18/12/2020.

Rapporti di prova per l'isolamento termico e rapporti prova per l'impermeabilità all'aria Laboratorio tecnico LEGNOLEGNO 2023

I nostri Rapporti di Prova sono disponibili presso gli archivi **ENEA, CERTIMAC, LEGNOLEGNO** e presso il **sito** [www.coprimuro.net](http://www.coprimuro.net).

I valori riportati possono subire aggiornamenti e variazioni M.R. Vetroresina srl si riserva di modificarli in qualsiasi momento e preavviso. Per un corretto uso dei nostri prodotti consultare il nostro ufficio. I suggerimenti e le informazioni tecniche fornite rappresentano le nostre migliori conoscenze riguardo le caratteristiche e l'utilizzo dei prodotti. Considerato le numerose possibilità di impiego l'acquirente è tenuto a stabilire sotto la propria responsabilità l'idoneità del prodotto all'impiego previsto.

Coriano (RN), 15 Gennaio 2024

Legale Rappresentante

Rafael Enrique Silva

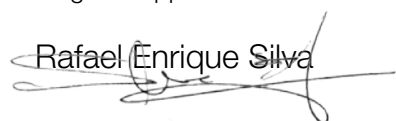



GRUPPO  
**2ESSE**  
HOLDING



Seguici



P.I. /C.F. 04696440405  
CODICE SDI 2LCMINU  
Sede legale/ operativa1:  
Via Monte Pasubio, 110/A  
25014 - Castenedolo - BS

Sede operativa2:  
Via del Garofano, 4  
47853- Coriano - RN  
Tel 0541/658324  
Fax 0541/650259



EN 14021:2016



P.I. /C.F. 04290660408  
CODICE SDI 2LCMINU  
REA della CCIAA di RN  
334252

Sede operativa:  
Via Raibano, 29  
47853- Coriano - RN  
Tel 0541/658324  
Fax 0541/650259

mvetroresina@pec.it - commerciale@mvetroresina.it  
www.coprimuro.net

coprimurosrl@pec.it - commerciale@coprimuro.net  
www.coprimuro.net



## SCHEMA TECNICA

# TERMOIMBOTTE® in vetroresina

### Descrizione

TERMOIMBOTTE ACCOPPIATA  
CON MEMBRANA TERMOISOLANTE  
La TERMOIMBOTTE è un rivestimento a base  
vetroresina accoppiato con membrana di  
poliuretano espanso a celle chiuse rivestito  
con GELCOAT isoneopentilic.

### Utilizzo

Il campo di applicazione è quello della  
ristrutturazione e riqualificazione energetica  
edile.  
Grazie all'accoppiamento della membrana  
termica acustica si crea il taglio termico  
e lo rendono un prodotto esclusivo e  
tecnicamente unico nel suo genere.  
Con lo stesso materiale si possono effettuare  
applicazioni nell' arredamento in generale.  
Nell'edilizia come parete per facciate ventilate  
e soglie /copri soglie e rifiniture edili in generale.

### Il supporto in vetroresina

La TERMOIMBOTTE è completamente impermeabile grazie al suo supporto in vetroresina,  
composto da resine poliesteri tixotropica, cariche minerali, fibra di vetro Mat 450 gr/mq e  
gelcoat isoneopentilico.

### Incollaggio

L'incollaggio viene effettuato con Coprivodirefill Pur oppure schiuma Poliuretana adesiva.  
(Potete richiedere scheda tecnica a info@coprimuro.net)

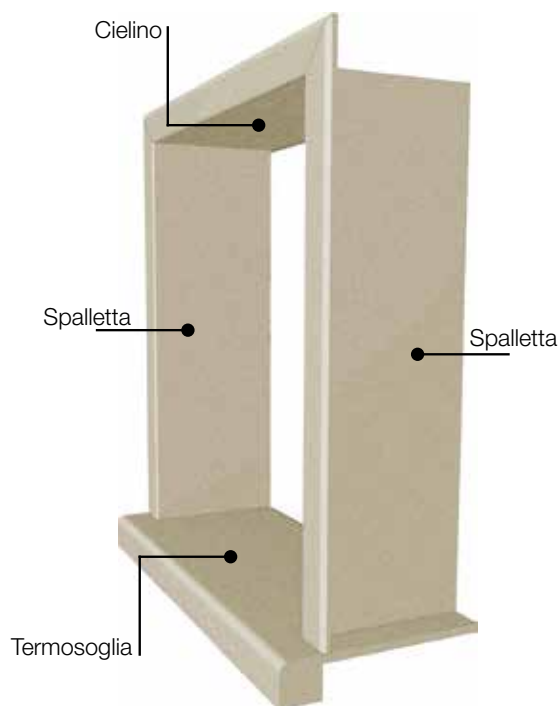



## Applicazione

I profili laterali sono forniti già tagliati a 45°.

Il Cielino sarà spazzato solo su un lato, l'altro verrà lasciato 10 cm più lungo e dovrà essere rifinito durante l'applicazione sul cantiere, con sega circolare inclinabile a 45°.

## Taglio

Può essere tagliato con seghe circolari standard a filo continuo e con seghetto alternativo con lama a filo continuo.

## Preparazione

### 1° FASE

Gelcottatura con gelcoat isoneopentilico per proteggere il manufatto dagli agenti atmosferici e per il colore desiderato. Per scegliere il colore richiedere la cartella colori.

### 2° FASE

si prosegue con la stratificazione di 3 strati totali di MAT450 impregnato di resina poliestere autoestinguente caricata con inerti minerali.

### 3° FASE

a seguire internamente viene posizionata una membrana di poliuretano espanso a celle chiuse di densità di 40-45 kg/m<sup>3</sup>, con conducibilità termica di 0,022 W/m<sup>3</sup>. Come certificato dal produttore dell'isolante.

### 4° FASE

si applica a finire un ulteriore strato di MAT450 impregnato di resina poliestere autoestinguente caricata con inerti minerali.

## TERMOIMBOTTE VALORE TERMICO/ACUSTICO

La resistenza termica (UNI 12664:2002) a temperatura 10°. La prova è stata eseguita secondo il metodo accreditato da ACCREDIA. Metodo con piastra calda con anello di guardia. La prova è stata eseguita nel rispetto della Norma 2-C su cui si basa il principio di funzionamento dell'apparato di misura utilizzata, quest'ultimo implementa il metodo con termoflussimetro che consente la determinazione per via indiretta e previa procedura di calibrazione dello strumento per la conducibilità termica.

Campionatura: per ogni prova sono stati adoperati n. 2 provini uguali a facce piane e parallele di dimensioni 500x500mm con **spessore da 15, 20, 30 mm**.

### Valore termico acustico:

• **Spessore Termoimbotte disponibili: 10/15/20 mm - Eventuali altri spessori a richiesta.**

• **Densità: norme UNI EN ISO 845 U.M. Kg.mc**

**valore nominale 40-45 tolleranza +/-4**

• **Resistenza termica: Spessore Termosoglia 15 mm 0,47 m<sup>2</sup>K/W**

• **Coefficiente di conducibilità termica: Spessore Termosoglia 15 mm 0,034 W /mK**

• **Attenuazione rumore: ΔLw = 26 Db**

I rapporti di prova rilasciati dall'organismo di ricerca CERTIMAC. Comunicazione commissione europea 2006/C 323/01

Rapporto di prova SQM\_519\_220 e SQM\_520\_2020 del 18/12/2020.

Rapporti di prova per l'isolamento termico e rapporti prova per l'impermeabilità all'aria Laboratorio tecnico LEGNOLEGNO 2023

I nostri Rapporti di Prova sono disponibili presso gli archivi **ENEA, CERTIMAC, LEGNOLEGNO** e presso il **sito** [www.coprimuro.net](http://www.coprimuro.net).

I valori riportati possono subire aggiornamenti e variazioni M.R. Vetroresina srl si riserva di modificarli in qualsiasi momento e preavviso. Per un corretto uso dei nostri prodotti consultare il nostro ufficio. I suggerimenti e le informazioni tecniche fornite rappresentano le nostre migliori conoscenze riguardo le caratteristiche e l'utilizzo dei prodotti. Considerato le numerose possibilità di impiego l'acquirente è tenuto a stabilire sotto la propria responsabilità l'idoneità del prodotto all'impiego previsto.

Coriano (RN), 15 Gennaio 2024

Legale Rappresentante

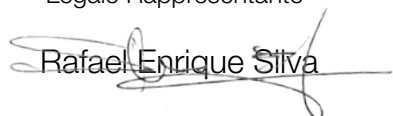
  
Rafael Enrique Silva



**LABORATORIO TECNOLOGICO LEGNOLEGGNO**

Laboratorio S.p.A. Testing Laboratory  
 Via S. Felice 10, 41012 Corchiano (RN)  
 Tel. +39 0577 921111 Fax +39 0577 921112  
 E-Mail: info@legnoleggo.it Web: www.legnoleggo.it  
 U.T. P.IVA n. 03002020298 - CODICE FISCALE 03002980298

**COMPARAZIONE TECNICA TRA LE PRESTAZIONI ENERGETICHE OFFERTE DA DIFFERENTI METODOLOGIE DI INSTALLAZIONE**

**Luogo, data:** Corcheggio, 09/09/2022

**Committente:** COPRIMURO SRL  
VIA RAIBANO, 29 - CORIANO (RN)

**Codice relazione:** 0305/SI

**Tabella di confronto**  
 La seguente tabella riassume i risultati ottenuti mediante analisi termiche di due differenti sistemi di installazione con riferimento al nodo inferiore ed al nodo centrale.

I sistemi analizzati prevedono la medesima struttura muraria al contorno e le medesime metodologie di posa; la differenza si concretizza nell'utilizzo del prodotto denominato termosoglia e termobotte. Il miglioramento dei parametri si evidenzia in tutti i valori determinati.

Tutti i riferimenti dei calcoli eseguiti sono contenuti nei rapporti di prova:  
 Codice 0303/SI  
 Codice 0304/SI

Codice Cliente: 2610  
 Rapporto n°: 0323/SI  
 Pagina 1 di 2  
 MG19-PO06 Rev. 01  
 Data: 18/10/2017  
 Emesso: CF  
 Approvato: GCF

**LABORATORIO TECNOLOGICO LEGNOLEGGNO**

Laboratorio S.p.A. Testing Laboratory  
 Via S. Felice 10, 41012 Corchiano (RN)  
 Tel. +39 0577 921111 Fax +39 0577 921112  
 E-Mail: info@legnoleggo.it Web: www.legnoleggo.it  
 U.T. P.IVA n. 03002020298 - CODICE FISCALE 03002980298

**COMPARAZIONE TECNICA TRA LE PRESTAZIONI ENERGETICHE OFFERTE DA DIFFERENTI METODOLOGIE DI INSTALLAZIONE**

**Luogo, data:** Corcheggio, 20/03/2023

**Committente:** COPRIMURO SRL  
VIA RAIBANO, 29 - CORIANO (RN)

**Codice relazione:** 0323/SI

**Tabella di confronto**  
 La seguente tabella riassume i risultati ottenuti mediante analisi termiche di due differenti sistemi di installazione con riferimento al nodo inferiore ed al nodo centrale.

I sistemi analizzati prevedono la medesima struttura muraria al contorno e le medesime metodologie di posa; la differenza si concretizza nell'utilizzo del prodotto denominato termosoglia e termobotte. Il miglioramento dei parametri si evidenzia in tutti i valori determinati.

Tutti i riferimenti dei calcoli eseguiti sono contenuti nei rapporti di prova:  
 Codice 0321/SI  
 Codice 0322/SI

Codice Cliente: 2610  
 Rapporto n°: 0323/SI  
 Pagina 1 di 2  
 MG19-PO06 Rev. 01  
 Data: 18/10/2017  
 Emesso: CF  
 Approvato: GCF

**LABORATORIO TECNOLOGICO LEGNOLEGGNO**

Laboratorio S.p.A. Testing Laboratory  
 Via S. Felice 10, 41012 Corchiano (RN)  
 Tel. +39 0577 921111 Fax +39 0577 921112  
 E-Mail: info@legnoleggo.it Web: www.legnoleggo.it  
 U.T. P.IVA n. 03002020298 - CODICE FISCALE 03002980298

**RELAZIONE TECNICA**

**Luogo, data:** Corcheggio, 09/03/2023

**Relazione n°:** 0188/VIC

**Committente:** COPRIMURO SRL  
VIA RAIBANO, 29 - CORIANO (RN)

**Sito della verifica:** VIA MORORDER, 8 - ANCONA

**LABORATORIO TECNOLOGICO LEGNOLEGGNO**

Laboratorio S.p.A. Testing Laboratory  
 Via S. Felice 10, 41012 Corchiano (RN)  
 Tel. +39 0577 921111 Fax +39 0577 921112  
 E-Mail: info@legnoleggo.it Web: www.legnoleggo.it  
 U.T. P.IVA n. 03002020298 - CODICE FISCALE 03002980298

**RELAZIONE TECNICA**

**Luogo, data:** Corcheggio, 28/10/2022

**Relazione n°:** 0313/SI

**Committente:** COPRIMURO SRL  
VIA RAIBANO, 29 - CORIANO (RN)

**Sito della verifica:** VIA GENZIANA - APRICA (SO)

**LABORATORIO TECNOLOGICO LEGNOLEGGNO**

Laboratorio S.p.A. Testing Laboratory  
 Via S. Felice 10, 41012 Corchiano (RN)  
 Tel. +39 0577 921111 Fax +39 0577 921112  
 E-Mail: info@legnoleggo.it Web: www.legnoleggo.it  
 U.T. P.IVA n. 03002020298 - CODICE FISCALE 03002980298

**RELAZIONE DI PROVA**

**Luogo, data:** Corcheggio, 08/09/2022

**Relazione tecnica n°:** 0303/SI  
**Test report No.:**

**Committente:** COPRIMURO SRL  
VIA RAIBANO, 29 - CORIANO (RN)  
 Client

**Per conto della Ditta:** c.s.  
 On behalf of the Company

Codice Cliente: 2610  
 Relazione n°: 0303/SI  
 Pagina 1 di 2

**LABORATORIO TECNOLOGICO LEGNOLEGGNO**

Laboratorio S.p.A. Testing Laboratory  
 Via S. Felice 10, 41012 Corchiano (RN)  
 Tel. +39 0577 921111 Fax +39 0577 921112  
 E-Mail: info@legnoleggo.it Web: www.legnoleggo.it  
 U.T. P.IVA n. 03002020298 - CODICE FISCALE 03002980298

**RELAZIONE DI PROVA**

**Luogo, data:** Corcheggio, 08/09/2022

**Relazione tecnica n°:** 0304/SI  
**Test report No.:**

**Committente:** COPRIMURO SRL  
VIA RAIBANO, 29 - CORIANO (RN)  
 Client

**Per conto della Ditta:** c.s.  
 On behalf of the Company

Codice Cliente: 2610  
 Relazione n°: 0304/SI  
 Pagina 1 di 2

**LABORATORIO TECNOLOGICO LEGNOLEGGNO**

Laboratorio S.p.A. Testing Laboratory  
 Via S. Felice 10, 41012 Corchiano (RN)  
 Tel. +39 0577 921111 Fax +39 0577 921112  
 E-Mail: info@legnoleggo.it Web: www.legnoleggo.it  
 U.T. P.IVA n. 03002020298 - CODICE FISCALE 03002980298

**RELAZIONE DI PROVA**

**Luogo, data:** Corcheggio, 15/03/2023  
 Place, date

**Relazione tecnica n°:** 0322/SI  
**Test report No.:**

**Committente:** COPRIMURO SRL  
VIA RAIBANO, 29 - CORIANO (RN)  
 Client

**Per conto della Ditta:** c.s.  
 On behalf of the Company

Codice Cliente: 2610  
 Relazione n°: 0322/SI

**LABORATORIO TECNOLOGICO LEGNOLEGGNO**

Laboratorio S.p.A. Testing Laboratory  
 Via S. Felice 10, 41012 Corchiano (RN)  
 Tel. +39 0577 921111 Fax +39 0577 921112  
 E-Mail: info@legnoleggo.it Web: www.legnoleggo.it  
 U.T. P.IVA n. 03002020298 - CODICE FISCALE 03002980298

**RELAZIONE DI PROVA**

**Luogo, data:** Corcheggio, 15/03/2023  
 Place, date

**Relazione tecnica n°:** 0321/SI  
**Test report No.:**

**Committente:** COPRIMURO SRL  
VIA RAIBANO, 29 - CORIANO (RN)  
 Client

**Per conto della Ditta:** c.s.  
 On behalf of the Company

Codice Cliente: 2610  
 Relazione n°: 0321/SI



DATI CLIENTE

\_\_\_\_\_

\_\_\_\_\_

\_\_\_\_\_

\_\_\_\_\_

\_\_\_\_\_

DISTINTA \_\_\_\_\_

ORDINE \_\_\_\_\_



TERMOIMBOTTE

Le dimensioni da considerare sono quelle del foro finestra

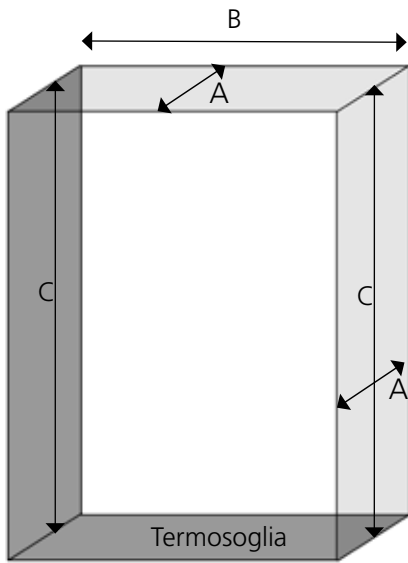

A PROFONDITÀ CIELINO/SPALLETTE

Mis.																			
Pez.																			

B LUNGHEZZA CIELINO

Mis.																			
Pez.																			

C ALTEZZA SPALLETTE LATERALI

Mis.																			
Pez.																			

D SPESSORE MINIMO 8MM

Mis.																			
------	--	--	--	--	--	--	--	--	--	--	--	--	--	--	--	--	--	--	--



MISURE cornice esterna  
4 cm - 8 cm

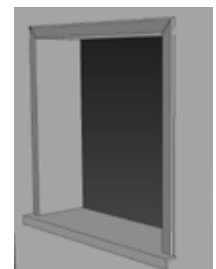
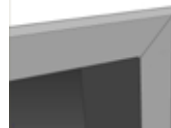

COLORE



TERMOSTONE

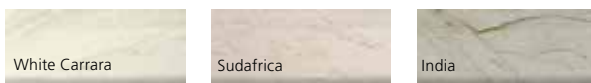

**IMPORTANTE:** Ci teniamo a fare presente che tutti i nostri articoli sono realizzati a mano, uno ad uno, e con materiali vergini. Lievi imperfezioni o differenze tra essi o rispetto alle foto (con particolare riguardo a differenti trame, punti di colore, venature o patine dei materiali), attestano la natura artigianale della nostra filiera produttiva e non saranno in alcun modo ritenuti motivi validi al fine di richiedere il reso o la sostituzione degli articoli stessi.





M.R. Vetroresina per i serramenti:  
forniamo soluzioni

**PER INFORMAZIONI**

[info@coprimuro.net](mailto:info@coprimuro.net)

**SCARICA IL CATALOGO**

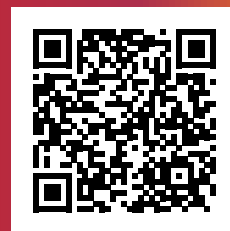

**COPRIMURO® SRL**

Via Raibano, 29 - 47853 Coriano (RN)

Tel. (+39) 0541.658324

FAX (+39) 0541.650259

[info@coprimuro.net](mailto:info@coprimuro.net)

